



DI-960 SURYA I

Grau de proteção corpo óptico: IP-66
Grau de proteção no alojamento: IP-66

REF.	POTÊNCIA	VS	MVM
DI-960	70W		
	100W		
	150W		

LUMINÁRIA SURYA I

Surya: Fogo no céu (palavra cristã do vocabulário Hebraico).

Com um Design inovador, a linha de luminárias públicas Surya possui alto rendimento luminotécnico e, um alto grau de proteção contra penetração de água e objetos sólidos, aumentando a vida útil do produto e de seus equipamentos.

Surya traz um chassi removível, aumentando a segurança e a facilidade na manutenção. A sua pintura eletrostática também ganha reforço na resistência a intempéries, sendo indicada para áreas litorâneas, onde a salinidade é agressiva.

MATERIAIS:

Corpo: Alumínio injetado a alta pressão.

Difusor: Policarbonato injetado com proteção U.V., resistente ao impacto IK-10.

Refletor: Estampado em chapa de alumínio anodizado e selado.

Soquete: Porcelana esmaltada rosca E-27 ou E-40.

Fecho: Rápido de pressão em policarbonato com proteção U.V. ou aço inox.

Fiação: Cabo flexível de silicone, 200°C, 750V.

Norma: NBR IEC 60598-1 - NBR 15129.

Base para Relé: a pedido.

FIXAÇÃO:

Em ponta de braço ou suporte central para 1,2,3 e 4 pétalas, com Ø48,3 a Ø60,3mm externo.

MANUTENÇÃO:

Acesso à lâmpada e acessórios elétricos, através da abertura dos fechos. Após a abertura, o difusor bascula e a lâmpada e equipamentos são facilmente removidos.

NOTA: Utilização de lâmpada MVM somente com filtro U.V.

ACABAMENTO:

Pintura eletrostática na cor cinza Munsell N6,5.

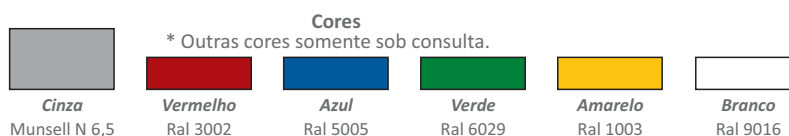

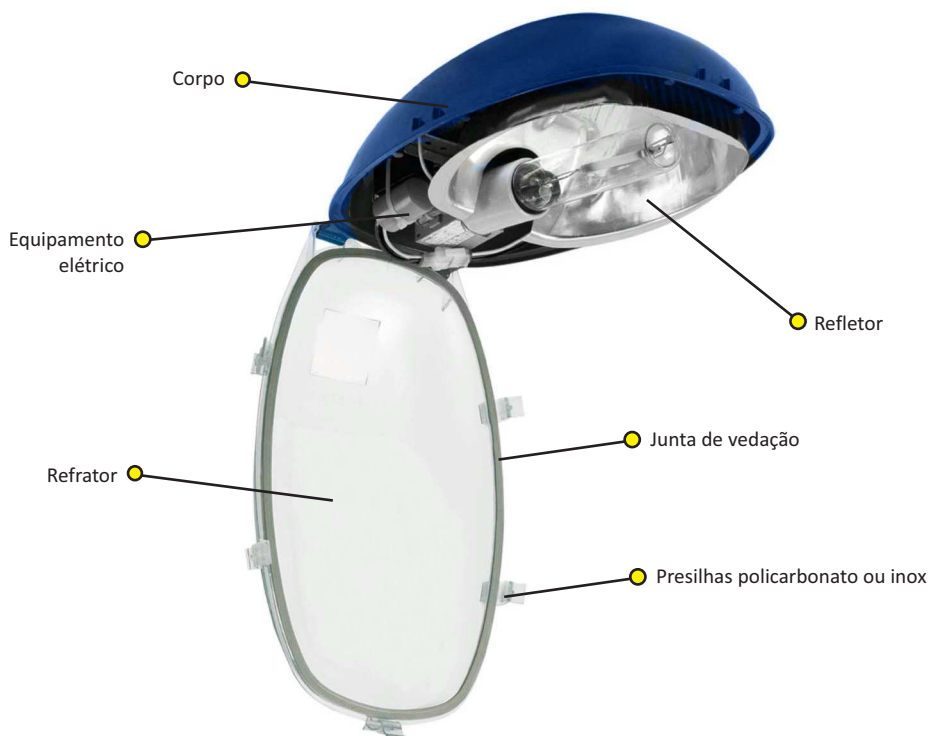

CARACTERÍSTICAS LUMINOTÉCNICAS

VS 70W

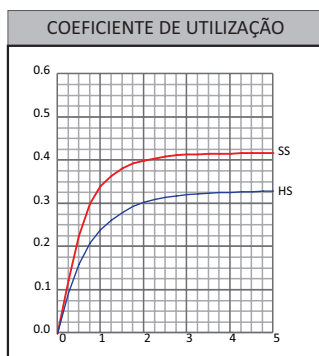
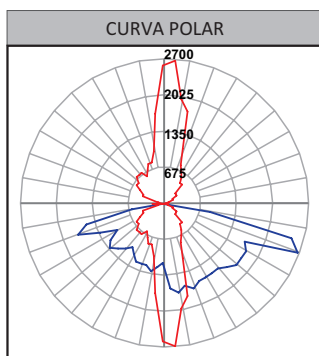

DIMENSÕES

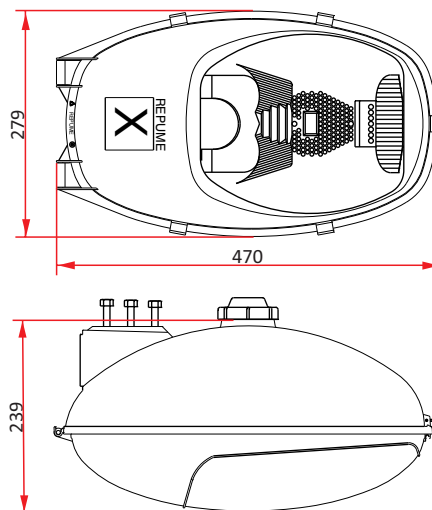

Área vélica: 0,085m²

VS 100W

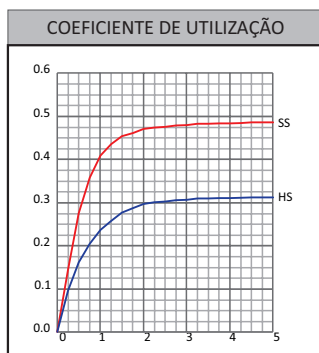
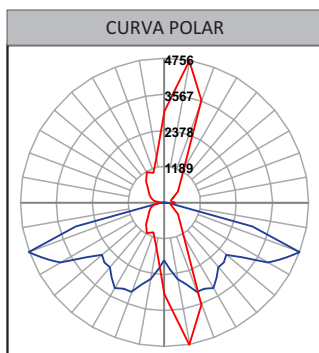

VS 150W

