

Qatar DI-4100

CARACTERÍSTICAS TÉCNICAS EM GERAL

A Luminária Pública Qatar, foi desenvolvida com alta tecnologia e eficácia, atendendo diversos tipos de projetos luminotécnicos. Projeto inovador com design contemporâneo, qualidade, maior vida útil, menor consumo, baixa manutenção e alta eficácia.

APLICAÇÕES

Ideal para utilizar em ruas, avenidas, estradas rurais, calçadas, praças, passarelas, travessas, estacionamentos, boulevard, alamedas, praças de pedágio, rodovias. Inclusive para áreas litorâneas, onde a temperatura ambiente é elevada.

CONSTRUÇÃO

Parte estrutural, fabricado em liga alumínio injetado a alta pressão, com aletas dissipadoras calculadas por meio computacional, lente de vidro temperada e serigrafada com alta pureza e resistência ao impacto IK-08, mantendo adequada aplicabilidade da luminária, garantindo o grau de proteção IP-66 total.

ÓPTICA

Projetada e desenvolvida para otimizar a distribuição da luz e maximizar o espaçamento entre postes, utilizando LED com construção robusta e tecnologia avançada. Temperatura de cor correlata de 2200K, 3000K, 4000k e 5000k, com tolerância conforme portaria 20 Inmetro, índice de reprodução de cor ≥ 70 , classificação fotométrica tipo II, média e controle totalmente limitada ou limitada. Protegida contra raios UV, garantindo em seu projeto níveis luminotécnicos conforme exigido pela norma.

VANTAGENS

- Manutenção do fluxo luminoso L70, 102.000 horas.
- Nível bolha (opcional).
- Fabricação nacional.
- Alta qualidade, desempenho, economia e segurança.
- Impacto visual de embelezamento para a cidade.
- Elevado índice de eficiência energética.
- Ajuste de Ângulo no próprio equipamento de -10° à $+20^\circ$ (vide características técnicas) e possibilidade p/ fixação direto no topo de poste, sem a utilização de suporte adicional.
- Possui 5 anos de garantia contra defeitos de fabricação, desde que respeitada as condições normais de uso e instalação, conforme norma ABNT.
- Certificado e registro portaria N° 20 INMETRO, atendendo as normas ABNT NBR (IEC) 5101/ 5123/ 15129, IES LM-79/LM-80/TM-21, ANSI C 136- 41.

ELÉTRICA







O driver é dimerizável por sinal 0..10V ou PWM por meio de sistema de telegestão e programável com a corrente adequada a sua aplicação, com fator de potência FP de 0,95 à 0,99 e THD $\leq 10\%$. O DPS tem suportabilidade a correntes de surtos de 12kA e a impulsos de tensão de 10kV, com varistores protegidos termicamente e desconexão da carga ao final da vida útil. O Driver possui grau de proteção IP-67 com sistema OLC (quando aplicável). A Luminária Qatar possibilita a instalação de sistemas de telegestão, por meio de base tipo tomada, padrão ANSI/NEMA com 7 contatos.

ACABAMENTO

A Luminária Qatar utiliza acabamento selecionado por meio de pintura eletrostática (vide tabela abaixo), totalmente ecológica, com secagem e cura por meio de estufa a alta temperatura.

INSTALAÇÃO

A Luminária Qatar pode ser fixada em braço, poste ou suporte central tipo pétalas, com encaixe para tubo ϕ 33mm (a pedido), ϕ 48mm ou ϕ 60mm com ou sem bucha de redução para cada aplicação, possuindo 3 parafusos de fixação.

Cores					
* Outras cores somente sob consulta.					
					
Cinza Munsell N 6,5	Vermelho Ral 3002	Azul Ral 5005	Verde Ral 6029	Amarelo Ral 1003	Branco Ral 9016

CARACTERÍSTICAS TÉCNICAS E DIMENSIONAIS
Qatar DI-4100

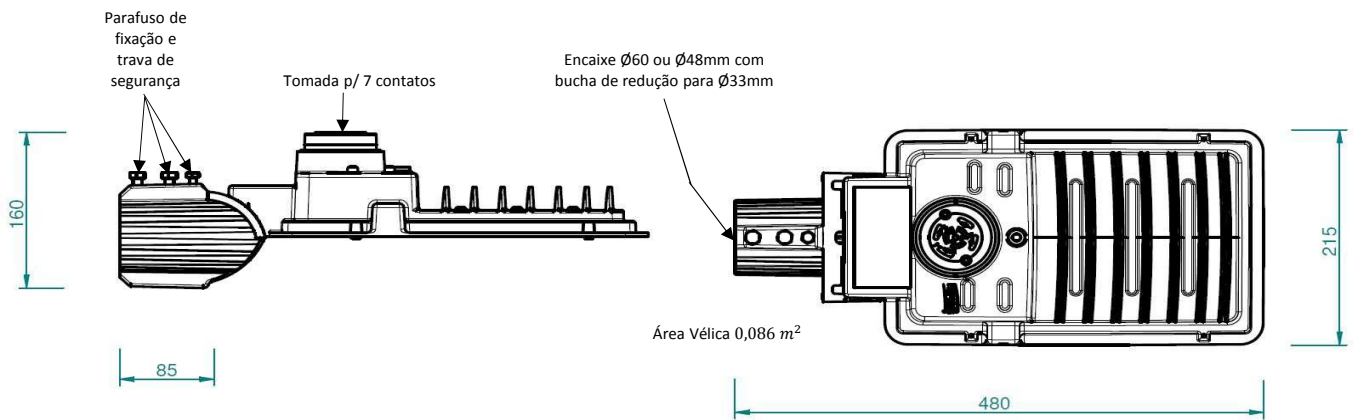
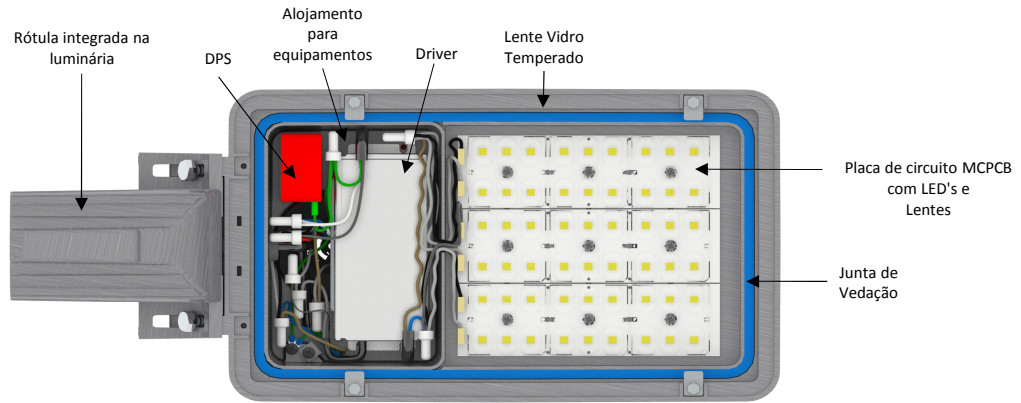

Dimensões em mm

Posições com a Rótula para Braço

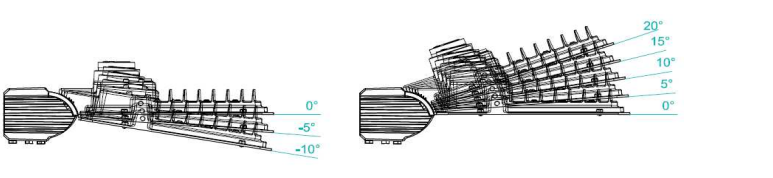

Posições com a Rótula para topo de Poste

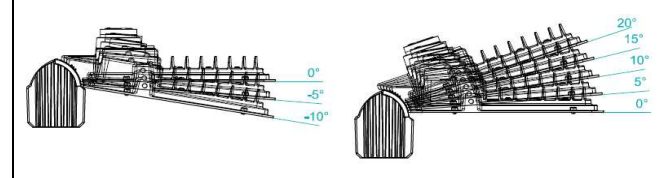

SÉRIE REPUME	REFERÊNCIA REPUME	Potência Nominal (W)	Eficiência Energética Declarada (l/W)	Fluxo Luminoso (lm)	Temperatura de Cor (K)	Grau de proteção	Fator de Potência	Tensão de Alimentação (Vac)	Vida útil (Horas)	Temperatura de operação (°C)	IRC	THD	Protetor de Surto Adicional	Classe Elétrica	Base para Relé (7contatos)
M	DI-4100/030	30	Até 160	4691	2200 3000 4000 5000	IP-66 IK-08	0,95 à 0,99	90-305	L70; 102.000	- 5 à + 50	≥70	≤ 10%	10KV E 12 KA	I	ANSI C136-41 (A pedido)
	DI-4100/040	40		6254											
	DI-4100/050	50		7612											
	DI-4100/060	60		9282											
	DI-4100/080	80		11844											
	DI-4100/100	100		14572											
P	DI-4100/025	25	Até 150	3586	2200 3000 4000 5000	IP-66 IK-08	0,95 à 0,99	90-305	L70; 102.000	- 5 à + 50	≥70	≤ 10%	10KV E 12 KA	I	ANSI C136-41 (A pedido)
	DI-4100/030	30		3780											
	DI-4100/050	50		6986											
	DI-4100/060	60		7938											
	DI-4100/070	70		8959											
	DI-4100/080	80		10163											
	DI-4100/100	100	12724												

NOTA: Dados Fotométricos, solicitar à área comercial através do e-mail: vendas@repume.com.br ou licitacoes@repume.com.br.